

Инструкция по применению



CE

Assistina 301
plus

Пояснение символов, используемых фирмой W&H



ПРЕДУПРЕЖДЕНИЕ!
(Если существует
опасность
травмирования
персонала)



ВНИМАНИЕ!
Важные указания!
(Если существует
опасность
повреждения
материальных
ценностей)



Пояснения общего
рода при отсутствии
опасности
травмирования
персонала или
повреждения
материальных
ценностей



Сервисная служба
W&H



Опасность воспламенения!
Держите вдали от
источников огня, курение
запрещено!



Матричный код данных, который отсутствует в
определенных моделях, для идентификации продукта,
например, во время процедур гигиены/ухода

Содержание

Пояснение символов, используемых фирмой W&H	2
1. Введение	4 – 5
2. Распаковка	6
3. Объем поставки	7
4. Описание передней стороны	8
5. Описание задней стороны	9
6. Указания по технике безопасности	10
7. Ввод в эксплуатацию – первое применение	11
Ввод в эксплуатацию – заливка сервисного масла/чистящего раствора W&H	12
Ввод в эксплуатацию – подключение линии сжатого воздуха	13
Ввод в эксплуатацию – первое заполнение системы	14
8. Тестирование	15
9. Контроль правильности функционирования – рабочий индикатор, контроль работы механического привода ..	16
10. Уход	17
Уход за передаточными инструментами с муфтой ISO	18
Уход за турбинами	19 – 20
Уход за воздушными моторами и пневматическими инструментами для удаления зубного камня	21
Уход за передаточными инструментами T1 TITAN, турбинами T1 и мотором SIRONA SL	21
Уход за системой зажима FG турбин Siemens T1 и угловых наконечников FG	22
11. Дезинфекция, чистка, стерилизация	23
12. Принадлежности производства фирмы W&H	24 – 25
13. Сервисное обслуживание	26 – 30
12. Технические параметры	31
Филиалы W&H в различных странах	32
Гарантийное письмо	33

1. Введение



Для Вашей безопасности и безопасности Ваших пациентов

Настоящая инструкция по применению должна объяснить Вам порядок применения изделия фирмы W&H. Однако мы должны предупредить Вас и о возможных опасностях. Ваша личная безопасность, безопасность Вашего коллектива и, разумеется, безопасность Ваших пациентов является важной задачей.



Поэтому обязательно выполняйте указания по технике безопасности, изложенные на странице 10.

Назначение

Устройство для чистки каналов распыления и смазывания маслом движущихся частей стоматологических передаточных инструментов, турбин, воздушных моторов и пневматических инструментов для удаления зубного камня.



Уход за перечисленными элементами оборудования с помощью W&H Assistina не заменяет дезинфекцию и стерилизацию.

Квалификация пользователя

Устройство Assistina W&H может применять только специально обученный и подготовленный персонал, имеющий практические навыки работы. При разработке и определении параметров W&H Assistina в качестве ориентира были взяты требования зубных врачей и их ассистентов как целевой группы данного изделия.

Введение

CE **Производство в соответствии с требованиями инструкции ЕС**
При определении параметров и изготовлении данного медицинского изделия за основу была взята директива ЕС 93/42/EWG, которая действительна для хирургического устройства

– W&H Assistina

в том виде, в котором оно было поставлено нами. Это заявление не относится к непредусмотренным встроеным элементам, надставкам и т. п.

 **Ответственность изготовителя**
W&H Dentalwerk Bürmoos может отвечать за снижение безопасности, надежности и продуктивности устройства Assistina только в случае соблюдения нижеприведенных указаний:

- Устройство Assistina должно использоваться только в соответствии с данной инструкцией по применению.
- В устройстве Assistina нет частей, ремонт которых пользователь мог бы производить самостоятельно. Монтаж, изменение и ремонт должны производиться только специалистами, уполномоченными W&H.

2. Распаковка

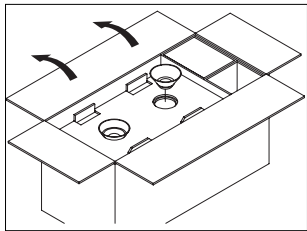

Приготовьте инструкцию по применению.
Выньте белую и зеленую воронку.

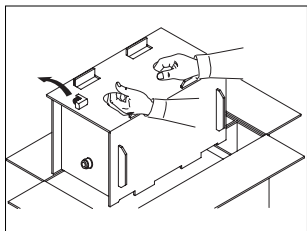

Снимите адаптер для турбины.
Выньте устройство Assistina в изоляционной коробке.

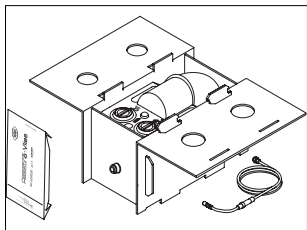

Откройте штекерный затвор коробки.
Выньте соединительный воздушный шланг из купола и комплект первичного оснащения.

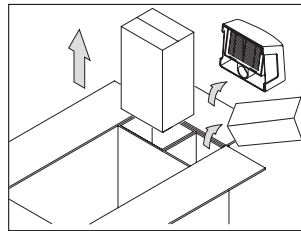

Выньте сервисное масло, чистящий раствор, отсасывающий фильтр и специальные принадлежности из боковых отделений 📎

Упаковка W&H не наносит ущерба окружающей среде, и ее утилизация может производиться через отраслевые компании по вторичному использованию материалов.

Однако мы рекомендуем сохранить оригинальную упаковку.

3. Объем поставки

- Устройство по чистке и уходу W&H Assistina
- Отсасывающий фильтр в комплекте REF 02670400
- Адаптер для турбины с 4 отверстиями REF 02685000
- Заправочная воронка, белая, REF 02689300
- Заправочная воронка, зеленая, REF 02689400
- Соединительный воздушный шланг, 2 м, REF 02697000, в комплекте
- 5-слойная вкладка из нетканого материала для утилизации REF 02690300 из комплекта первичного оснащения
- 2 запасных уплотнения REF 02680600 и
2 запасных кольца круглого сечения REF 02695700
- Инструкция по применению

4. Описание передней стороны

Заправочное отверстие сборника сервисного масла

Запуск процесса обработки

press
2 sec./
cycle

Индикатор уровня сервисного масла

Смотровое окошко для шарика индикации уровня сервисного масла

Поддон для утилизации

 Сервисное масло W&H

 Чистящий раствор W&H

Заправочное отверстие сборника чистящего раствора

Углубление для хранения адаптера

Индикатор уровня чистящего раствора

Купол

Смотровое окошко для шарика индикации уровня чистящего раствора

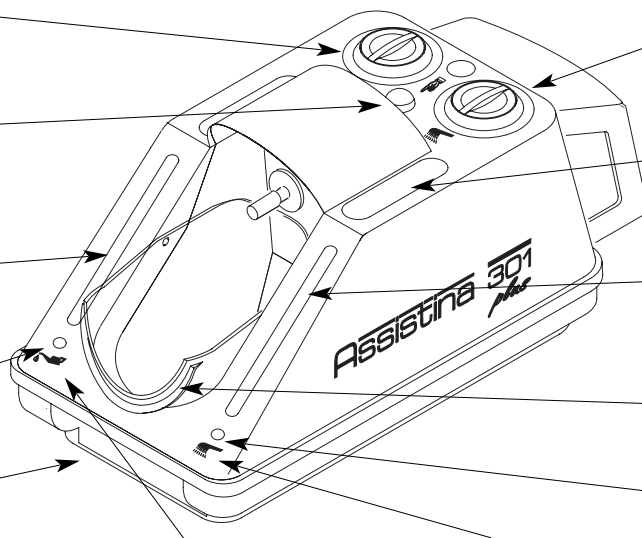

5. Описание задней стороны

Отсасывающий
фильтр в
комплекте

Быстродействующая муфта для
подключения
линии сжатого
воздуха

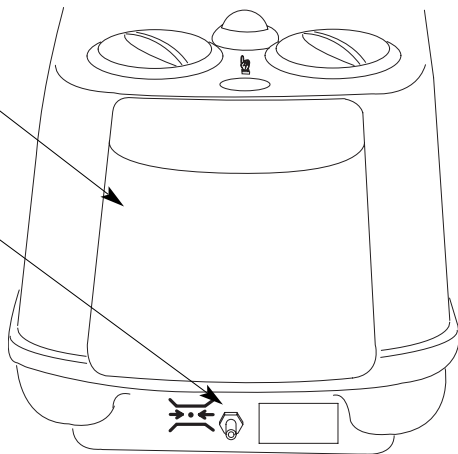

6. Указания по технике безопасности



Обязательно выполняйте следующие указания

- Устанавливайте устройство только в помещениях с достаточной приточной и вытяжной вентиляцией!
- Не суйте руки в устройство во время процесса обработки!
- Устанавливайте передаточный инструмент, турбину, адаптер для турбины, воздушный мотор и инструмент для удаления зубного камня только при выключенном приводе! (Опасность повреждения привода, поводкового блока передаточных инструментов)
- Перед каждым использованием закрывайте купол и поддон для утилизации!
- Избегайте попадания в глаза чистящего раствора и сервисного масла!
- Не допускайте попадания чистящего раствора внутрь!
- Избегайте попадания на кожу сервисного масла!



Чистящее масло и его остатки легко воспламеняются. Точка воспламенения составляет 25 °С. Держите вдали от источников огня! Курение запрещено!



Используйте только подходящие инструменты

При уходе за стоматологическими передаточными инструментами, турбинами, воздушными моторами и пневматическими инструментами для удаления зубного камня выполняйте указания изготовителя!



Применение не по назначению

Применение не по назначению, а также недозволенный монтаж, изменение и ремонт устройства Assistina или несоблюдение наших указаний освобождает нас от любых гарантийных обязательств и ответственности по любым другим претензиям!

7. Ввод в эксплуатацию - первое применение



- При заливке сервисное масло должно иметь комнатную температуру.
- Не перепутайте воронки (белая для белого отверстия, зеленая для зеленого отверстия), защищайте их от пыли!
- Проверьте индикатор уровня масла!
- Используйте только чистый, отфильтрованный сжатый воздух!

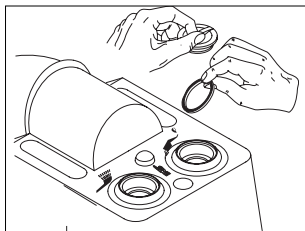

Отвинтите обе пробки и удалите оба транспортных уплотнения (опасность функциональной неисправности)!



Чистящий раствор W&H свободен от **альдегидов**, **нетоксичен** и **биологически разлагается в сточной воде**. Сервисное масло W&H **абсолютно безопасно для здоровья**, его остатки необходимо утилизировать.

Ввод в эксплуатацию – заливка сервисного масла/чистящего раствора W&H

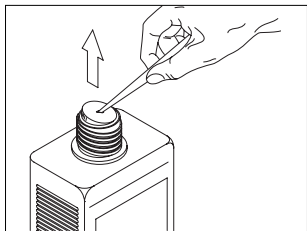

Удалите транспортную пробку.

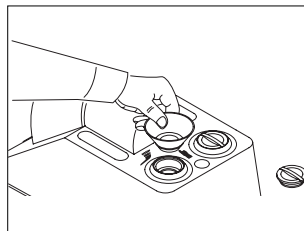

Отвинтите пробку зеленого сборника. Установите зеленую воронку.

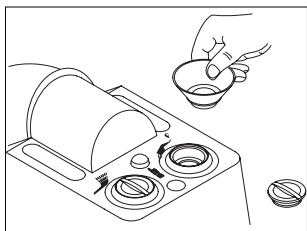

Отвинтите пробку белого сборника. Установите белую воронку.

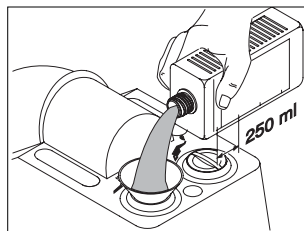

Залейте 250 мл чистящего раствора.

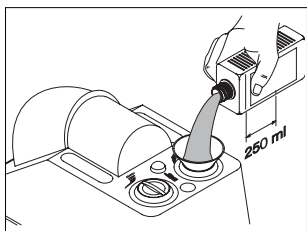

Залейте 250 мл сервисного масла.

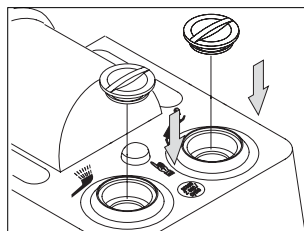

Закройте сборники сервисного масла и чистящего раствора.

Ввод в эксплуатацию – подключение линии сжатого воздуха

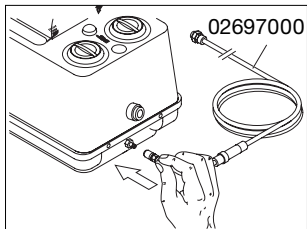

Вставьте быстродействующую муфту соединительного шланга в соединительный разъем устройства Assistina. С помощью резьбового соединения 1/8“ произведите подключение к существующей линии сжатого воздуха.

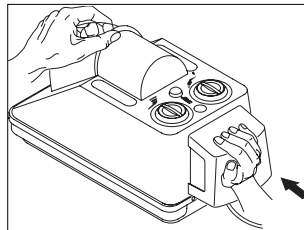

Плотно установите отсасывающий фильтр.



Воздушный фильтр, встроенный в соединительный шланг, является лишь фильтром тонкой очистки. Он не может служить для очистки неотфильтрованного и, возможно, загрязненного воздуха из компрессора. В случае загрязнения замените фильтр тонкой очистки.

Ввод в эксплуатацию - первое заполнение системы

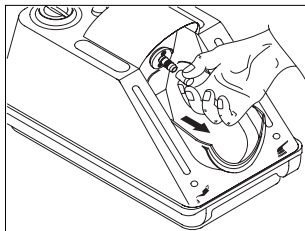

Снимите колпачок с насадки для обработки и уберите его в надежное место.



Нажмите кнопку программирования примерно 15 раз, удерживая ее при этом по 2 секунды. Между нажатиями делайте паузы по 2 секунды.

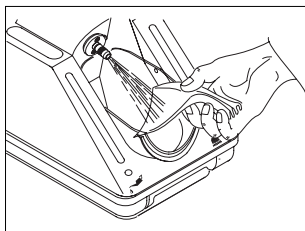

Приложите ветошь или салфетку к насадке для обработки.



Если на ветоши или салфетке нет следов от масла и не чувствуется запах чистящего раствора (спирт), значит, линии снабжения заполнены еще не полностью.

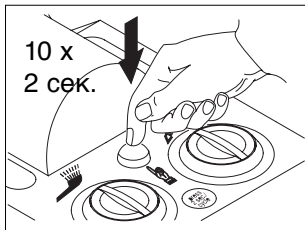

Нажмите кнопку программирования 10 раз, удерживая ее при этом по 2 секунды.

8. Тестирование



- Во время тестирования не должен быть установлен передаточный инструмент и не должны быть подключены турбина, воздушный мотор или инструмент для удаления зубного камня!
- Снимите адаптер, если он установлен на насадке для обработки.

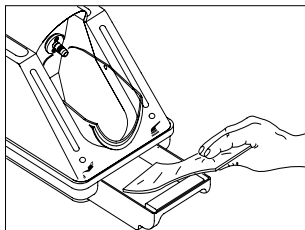

Положите вкладку из нетканого материала в поддон для утилизации.



Нажмите кнопку программирования один раз, удерживая ее при этом в течение 2 секунд.

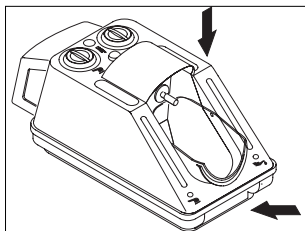

Закройте купол и поддон для утилизации.



Если вкладка из нетканого материала смочена, функция устройства обеспечивается. В противном случае: повторите процедуру 2-3 раза.

Утилизируйте пропитанные вкладки из нетканого материала, а также салфетки для дезинфекции поверхности.

9. Контроль правильности функционирования

Рабочий индикатор



Постоянно проверяйте рабочий индикатор!

- Нажмите кнопку программирования, удерживая ее при этом в течение 2 секунд.
В правом смотровом окошке появится зеленый шарик индикации уровня чистящего раствора.
- Отпустите кнопку программирования.
В левом смотровом окошке появится зеленый шарик индикации уровня сервисного масла.



Через несколько секунд оба шарика снова опустятся.

О правильном выполнении процедуры обработки можно судить по обоим рабочим индикаторам. Если в ходе выполнения программы шарик не виден, значит, произошла неисправность.

Контроль правильности функционирования механического привода

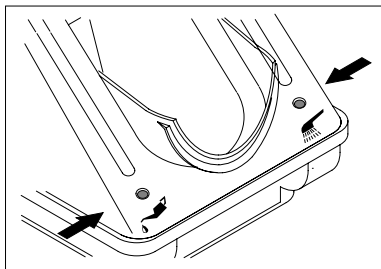

- Установите передаточный инструмент с установленным вращающимся инструментом на насадку для обработки на устройстве Assistina.
- Нажмите кнопку программирования, удерживая ее при этом в течение 2 секунд.



Начнется цикл обработки, инструмент будет вращаться.

Если инструмент не вращается, значит, произошла неисправность.

10. Уход



- Сначала произведите дезинфекцию и чистку снаружи.
- Производите уход перед каждой стерилизацией и ежедневно в обед и вечером.
- Для передаточных инструментов, для ухода за которыми изготовитель рекомендует снимать обрабатывающие головки, используйте адаптер REF 02679000.

При стерилизации после обслуживания каждого пациента

- Нажмите кнопку программирования один раз

При двухразовом уходе каждый день

- Нажмите кнопку программирования два раза



Количество чистящего раствора W&H и сервисного масла W&H точно дозировано для этих процедур обработки.



При дальнейшем нажатии кнопки программирования в каналы распыляемого воздуха и охлаждающего средства может быть подано избыточное количество чистящего средства!

Уход

за передаточными инструментами с муфтой ISO

Программа обработки автоматически выполняется в течение примерно 35 секунд.

– Откиньте купол вниз.

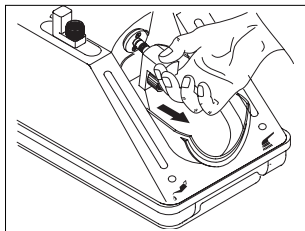

Нажмите красную кнопку деблокирования и снимите адаптер для турбины. Храните адаптер в предусмотренном для этого углублении.



Нажмите кнопку программирования один раз, удерживая ее при этом в течение примерно 2 секунд. После завершения процедуры обработки откройте купол.

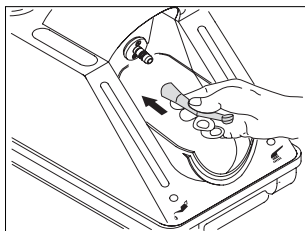

Установите передаточный инструмент на насадку для обработки до упора, при этом отверстие распылителя должно быть направлено вниз. Закройте купол и поддон для утилизации.

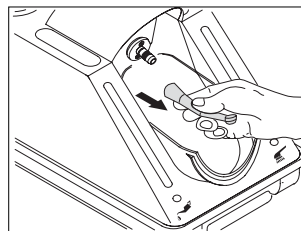

Нажмите красную кнопку деблокирования насадки для обработки и одновременно снимите передаточный инструмент.



Произведите пробное включение с передаточным инструментом. После протирания передаточный инструмент готов к стерилизации.

Уход

за турбинами

Программа обработки автоматически выполняется в течение примерно 30 секунд.

- Используйте адаптер для турбины REF 02685000 со стандартным разъемом с 4 отверстиями.
- Откиньте купол вниз.

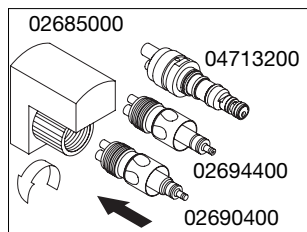

Турбины W&N:

Вверните в адаптер для турбины обычный адаптер. Адаптер не подходит для применения на шланге турбины.

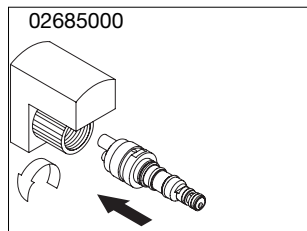

Другие турбины:

Вверните в адаптер для турбины соответствующую быстродействующую муфту (например, адаптер 02692000, 04713200 ...).

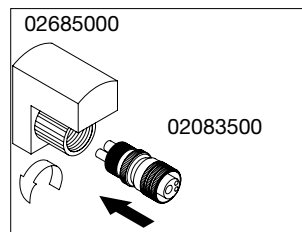

Турбины с разъемом с 2 или 3 отверстиями:

Вверните в адаптер для турбины промежуточный адаптер турбины.

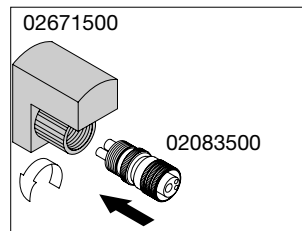

Турбины с соединением линий распыляемого и рабочего воздуха:

Вверните в адаптер для турбины соответствующую быстродействующую муфту или промежуточный адаптер турбины.

Уход

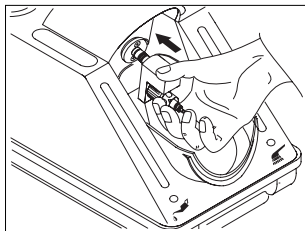

Установите блок адаптера или блок адаптера с турбиной на насадку для обработки до упора.

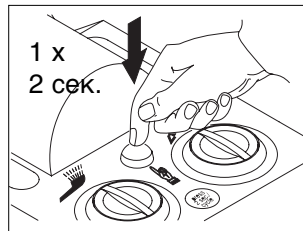

Нажмите кнопку программирования один раз, удерживая ее при этом в течение примерно 2 секунд. После процедуры обработки откройте купол.

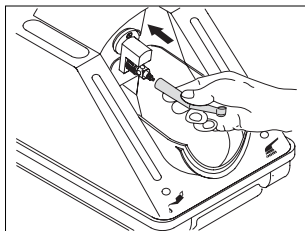

Установите турбину с быстродействующей муфтой на блок адаптера до фиксации, при этом отверстие распылителя должно быть направлено вниз. Закройте купол и поддон для утилизации.

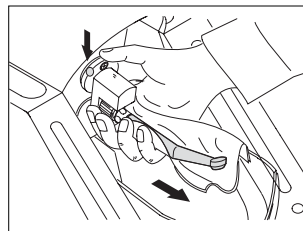

Нажмите красную кнопку деблокирования насадки для обработки и одновременно снимите турбину с блока адаптера.



Произведите пробное включение с турбиной. После протирания турбина готова к стерилизации.

Уход

за воздушными моторами и пневматическими инструментами для удаления зубного камня

Программа обработки автоматически выполняется в течение примерно 35 секунд.

- Используйте адаптер для турбины REF 02685000 со стандартным разъемом с 4 отверстиями.
- Установите поворотное кольцо воздушного мотора на правое или левое вращение (в нулевом положении обработка не производится).
- Уход производится так же, как за турбинами (см. стр. 20).

Уход за передаточными инструментами T1 TITAN, турбинами T1 и мотором SIRONA SL

Программа обработки автоматически выполняется в течение примерно 35 секунд.

- Используйте комплект адаптеров REF 02694000.
- Удалите вращающийся инструмент.
- Уход за ним производится так, как описано на странице 18 и 20.
- При первом применении или включении после продолжительного простоя адаптера 02691000 повторите процедуру обработки.

Уход за системой зажима FG



турбин Siemens T1 и угловых наконечников FG

- По меньшей мере раз в неделю производите чистку цангового зажима.
- Удалите вращающийся инструмент.
- Используйте адаптер T1 02693000.

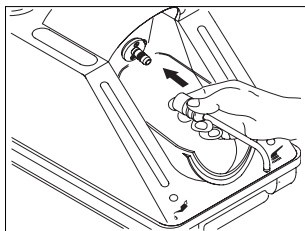

Наденьте адаптер T1 на насадку для обработки выходным отверстием вниз.
Купол пока остается открытым.



Нажмите кнопку программирования один раз, удерживая ее при этом примерно 2 секунды.

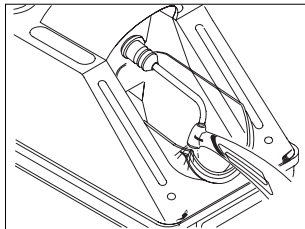

Прижмите инструмент снизу к адаптеру.
Установите инструмент на край купола.

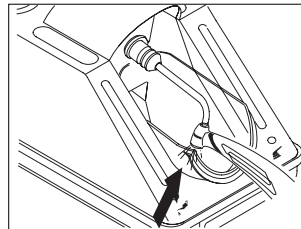

Прижмите инструмент примерно на 10 секунд к адаптеру.
Закройте купол.
Дайте закончиться циклу обработки.

11. Дезинфекция, чистка, стерилизация

W&H рекомендует производить наружную чистку устройства Assistina

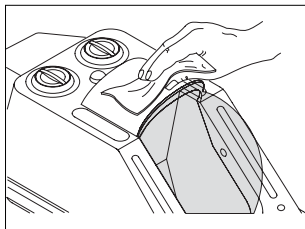

- Раз в неделю или по мере надобности.
- Для наружной чистки корпуса используйте чистящий раствор W&H.

Чистка купола и поддона для утилизации

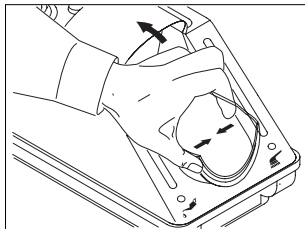

- по мере надобности
- Слегка сожмите купол.
- Выведите купол из фиксатора.
- Для внутренней чистки купола используйте чистящий раствор W&H.
- Производите чистку поддона для утилизации в установке термической дезинфекции.

12. Принадлежности производства фирмы W&H

Используйте только оригинальные принадлежности и запасные части W&H или принадлежности, рекомендованные W&H для применения

Специальные принадлежности

- 02083500** Адаптер с 2/3 отверстиями
- 02670400** Отсасывающий фильтр в комплекте
- 02671000** Адаптер для съемных головок углового наконечника NSK
- 02671500** Адаптер для турбины с 4 отверстиями для турбин NSK с соединением линий распыляемого и рабочего воздуха
- 02676400** Колпачок к насадке для обработки
- 02679000** Адаптер для съемных головок углового наконечника
- 02680600** Уплотнение
- 02685000** Адаптер для турбины с 4 отверстиями
- 02689300** Заправочная воронка, белая
- 02689400** Заправочная воронка, зеленая
- 02690400** Адаптер для всех изделий W&H с системой Roto Quick
- 02691000** Адаптер для передаточных инструментов Siemens T1 TITAN
- 02692000** Адаптер для турбин Siemens TS, TM
- 02693000** Адаптер для чистки системы зажима FG Siemens T1 TITAN и других
- 02694000** Комплект адаптеров для Siemens T1 TITAN (состоящий из адаптеров № 02691000, 02692000, 02693000)
- 02694400** Адаптер для турбин W&H серии 300/400, система Roto Quick
- 02697000** Соединительный воздушный шланг, 2 м, с резьбовым соединением 6 x 4 мм
- 02699901** Купол для длинных передаточных инструментов
- 04713200** Адаптер для системы Multiflex®
(Multiflex® является зарегистрированным товарным знаком KaVo Medizintechnik GmbH, Biberach)

Принадлежности производства фирмы W&H

- 02675200** Воздушный фильтр для соединительного воздушного шланга 02697000
- 02695700** Кольцо круглого сечения для насадки для обработки

- 02670500** Пластинчатый фильтрующий элемент
- 02675910** Сервисное масло W&H 500 мл
- 02680200** Чистящий раствор W&H 1000 мл
- 02680500** Упаковка сервисного масла W&H и чистящего раствора W&H
- 02690300** 5-слойная вкладка из нетканого материала для утилизации из комплекта первичного оснащения
- 02694500** Вкладка из нетканого материала для утилизации, упаковка по 20 штук

13. Сервисное обслуживание



Периодическая проверка устройства Assistina

Регулярная проверка функции и безопасности требуется:

При каждом применении:

- Проверьте рабочий индикатор.

Раз в неделю:

- Проверьте индикаторы уровня.

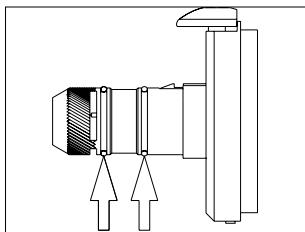

- Проверьте кольца круглого сечения на насадке для обработки.
- Произведите замену колец круглого сечения при видимом повреждении или делайте это каждые два месяца.
- В случае отсутствия кольца круглого сечения сразу же установите его.

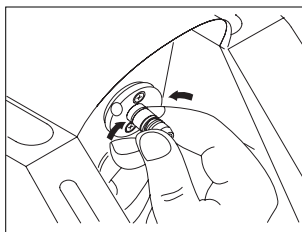

Крепко сожмите кольцо круглого сечения большим и указательным пальцами и снимите его. Наденьте новое кольцо круглого сечения.



Только при использовании исправных и правильно установленных колец круглого сечения обеспечивается неизменно безопасный и правильный уход

Раз в неделю:

- Производите проверку правильности функционирования (стр. 16).
- Проверьте фильтр тонкой очистки в соединительном воздушном шланге на наличие загрязнений.

Сервисное обслуживание



Кольца круглого сечения заменяются без использования специального инструмента.
Для облегчения этой процедуры необходимо обезжирить пальцы.

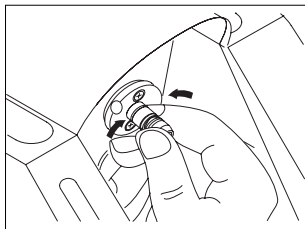

- Крепко сожмите кольцо круглого сечения большим и указательным пальцами так, чтобы оно образовало петлю.
- Теперь снимите кольцо.
- Наденьте новое кольцо круглого сечения № 02695700.

Здесь надежно установлены два кольца круглого сечения № 02695700.

Сервисное обслуживание



Замена пластинчатого фильтрующего элемента

- Не вставляйте пальцы между пластинами отсасывающего фильтра (опасность повреждения)!
- Производите уход только в том случае, если в устройстве W&H Assistina установлен отсасывающий фильтр с пластинчатым фильтрующим элементом.

– Замените пластинчатый фильтрующий элемент в отсасывающем фильтре примерно после 7000 циклов обработки (соответствует расходу бутылки с сервисным маслом W&H емкостью 500 мл).

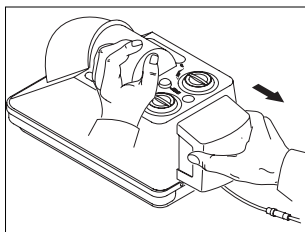

Снимите отсасывающий фильтр в направлении назад, держа его горизонтально.

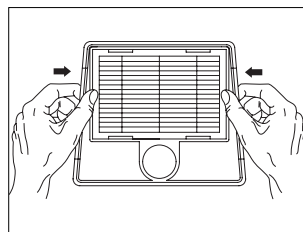

Выньте пластинчатый фильтрующий элемент из упаковки.

Нажав на раму, вдавите пластинчатый фильтрующий элемент в корпус фильтра.

Плотно установите отсасывающий фильтр на место.

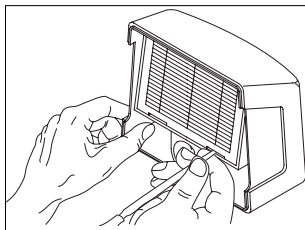

С помощью подходящего предмета выдавите пластинчатый фильтрующий элемент. Утилизируйте его как специальные отходы.

Сервисное обслуживание

-  **Пакет услуг W&H**
Фирма W&H предлагает Вам комплекс услуг для проведения работ по сервисному, техническому обслуживанию и возможных ремонтных работ. Более подробную документацию можно запросить в W&H.

Возврат

- При возникновении вопросов обращайтесь на соответствующий склад стоматологических инструментов или в один из наших центров сервисного обслуживания (см. стр. 31).
- Для возврата всегда используйте оригинальную упаковку.

Здесь установлены два
транспортных
уплотнения № 02680600.

Сервисное обслуживание

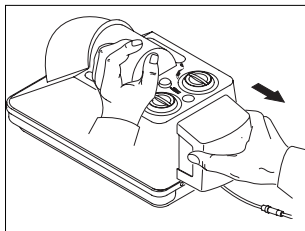

Снимите отсасывающий фильтр, держа его горизонтально.

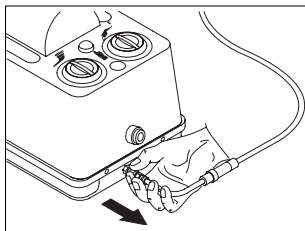

Отсоедините воздушный шланг.

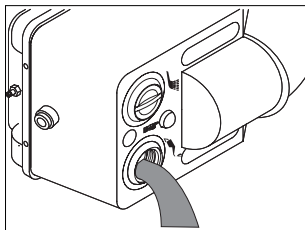

Опорожните сборники чистящего раствора и сервисного масла. Не опорожняйте оба сборника одновременно. Не перепутайте сборники чистящего раствора и сервисного масла!

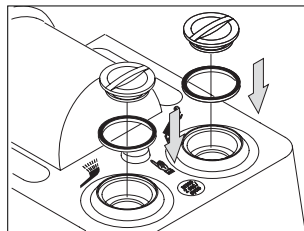

Положите в каждое заправочное отверстие по уплотнению. Завинтите все пробки. Перед опорожнением первого сборника установите на втором транспортное уплотнение.

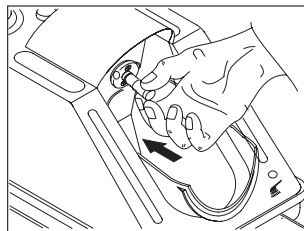

Установите колпачок № 02676400 на насадку для обработки.

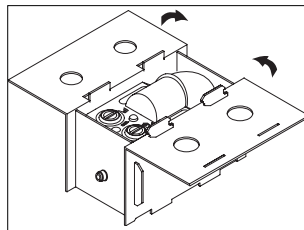

Если их больше не осталось:
Закажите через свой склад упаковку W&N или используйте надежную запасную упаковку.

14. Технические параметры

Высота:	223 мм
Ширина:	190 мм
Глубина (с фильтром):	415 мм
Вес:	2,70 кг
Расход воздуха:	ок. 60 л/мин.
Громкость:	63 дБ (А) (на расстоянии 50 см)
Гидравлическое давление:	4 - 10 бар (регулировка за счет встроенного автоматического регулятора давления)
Объем заполнения:	250 мл сервисного масла, достаточно примерно для 3500 циклов обработки 250 мл чистящего раствора, достаточно примерно для 2500 циклов обработки

Филиалы W&H в различных странах

 ООО "ОМТ маркетинг и трейдинг", Москва
тел.: 495/933-27-57, 495/240-40-71, факс: 495/933-27-50

В других странах

Пожалуйста, обращайтесь к представителям или дистрибьюторам W&H



Гарантийное письмо

Данное изделие фирмы W&H было изготовлено высококвалифицированными специалистами с предельной тщательностью. Разнообразные испытания и всеобъемлющий контроль гарантируют безупречную работу изделия. Просим Вас иметь в виду, что претензии в рамках гарантийных обязательств могут быть предъявлены только при условии соблюдения всех указаний, изложенных в прилагаемой инструкции по применению.

Как изготовитель W&H предоставляет гарантию на свою продукцию на случай обнаружения дефектов материала или производственного брака сроком на один год со дня покупки.

Претензии по гарантийным обязательствам следует предъявлять по предъявлении чека поставщику или уполномоченной со стороны фирмы W&H специализированной фирме сервисного обслуживания. На лампы высокого давления гарантия не распространяется.

Гарантийные требования необходимо направлять поставщикам или в соответствующий центр сервисного обслуживания W&H, приложив при этом квитанцию о покупке. При предоставлении гарантии не продляется ни гарантийный срок, ни период предоставления гарантийных обязательств.

Гарантия на один год

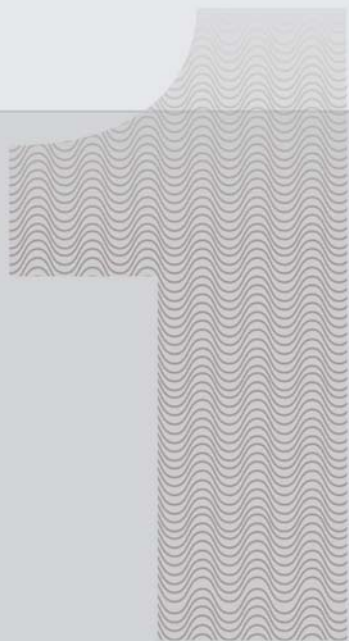

Изготовитель



DENTALWERK



ISO 13485, Annex II
93/42/EWG, EC 0297

W&H Dentalwerk Bürmoos GmbH
Austria, A-5111 Bürmoos
✉ Postfach 1, Ignaz-Glaser-Straße 53

☎ +43 / 6274 / 6236-0
☎ +43 / 6274 / 6236-55
@ office@wh.com
🌐 wh.com

Form-Nr. 50458 ARU
Rev. 004 / 21.06.2006

Право на внесение изменений сохраняется.